

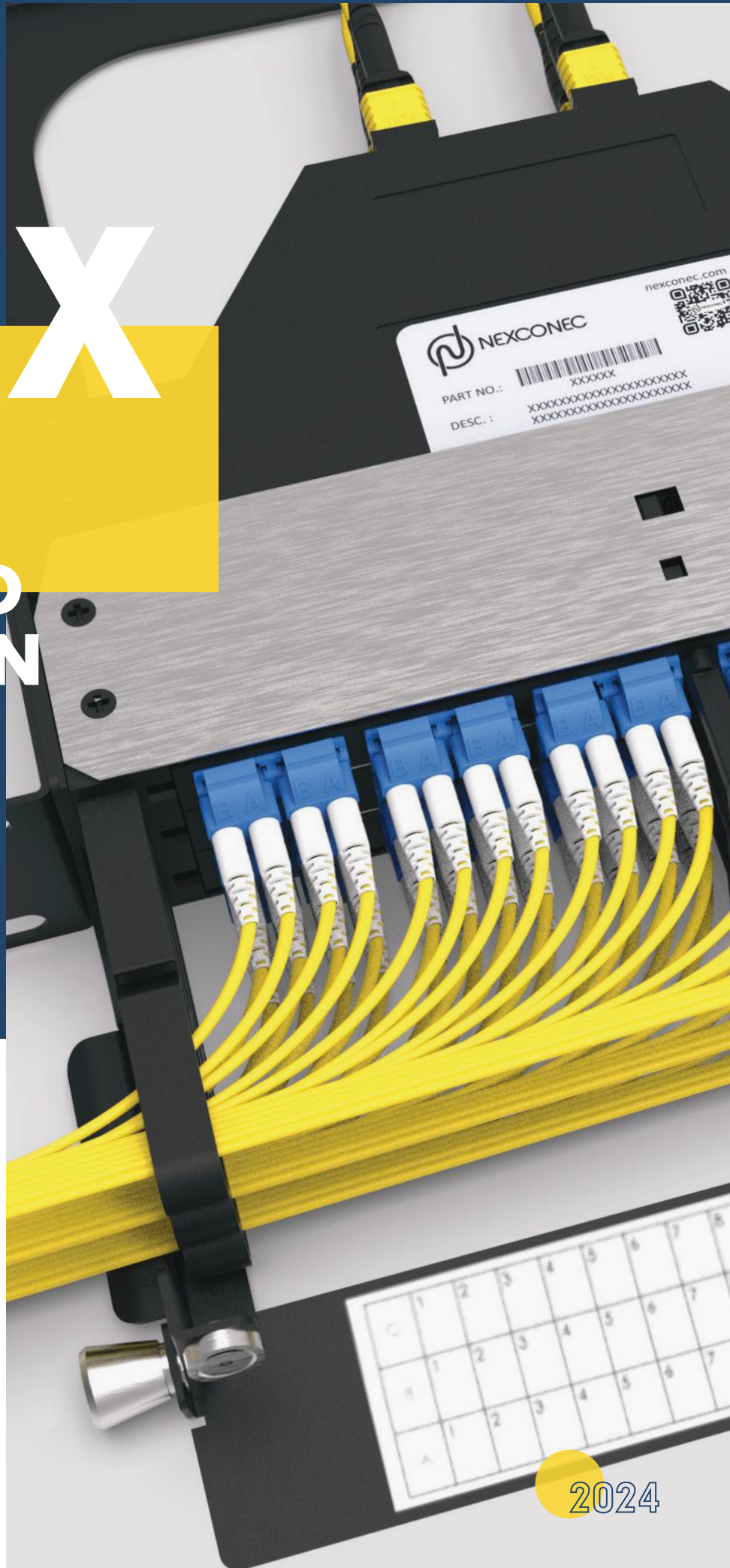

NGX

ULTRA
ALTA
DENSIDAD
SOLUCIÓN





Ante la mayor
demanda de
eficiencia y
necesidad de
espacio

Menor costo de
operación con un
alto grado de
agilidad y
flexibilidad

Menor impacto
ambiental junto
con soluciones
escalables y
modulares

RÁPIDO,
FLEXIBLE Y
CONECTIVIDAD
A PRUEBA DE
FUTURO EN EL
DATACENTER

QUIENES SOMOS!

Nexconec dinámico, flexible y siempre atento a sus clientes, es la imagen de nuestra industria que está en constante evolución.

Desarrollamos y fabricamos soluciones innovadoras para conectores y cableado de alta densidad. Tenemos clientes en todo el mundo de altas demandas en diferentes segmentos, tales como: centros de datos, operadores de telecomunicaciones y redes LAN.

Tenemos oficinas en todo el mundo y nuestra red de distribución está en constante evolución. Contamos con un equipo internacional preparado para brindarle las mejores soluciones y el mejor servicio.

PARA UNA DEMANDA DE ALTA DENSIDAD, TENEMOS LA RESPUESTA

Todos los centros de datos se centran en la velocidad de transmisión de datos y la optimización del espacio. La solución de ultra alta densidad NGX logra estos dos objetivos.

Nuestra solución está diseñada para una óptima administración de la fibra (gracias a las opciones de modularidad), por su facilidad de instalación y despliegue, y la capacidad de agregar y administrar módulos sin molestar a los que ya están en uso.





NEXCONEC
PART NO.: XXXXX
DESC.: XXXXXXXXXXXXXXXXXXXXXXXX
nexconec.com

NEXCONEC

**CONOCE TU
SOLUCIÓN
DEFINITIVA**

EL CHASIS

Los chasis Nexconec NGX están montados en bastidores y gabinetes de 19 pulgadas. La instalación del chasis NGX es simple y rápida. Configurando sus módulos, el chasis NGX ofrece conectividad de ultra alta densidad y modularidad sin igual.

El chasis NGX ofrece elementos integrados de patching, eficientes y fácil acceso a cada puerto óptico.. Los módulos se cargan desde la parte frontal o posterior del chasis.

La puerta principal del NGX se abre a 90°. También es extraíble sin accesorios. Le permite identificar todos sus puertos ópticos para un seguimiento claro y eficiente. El frente del chasis también se suministra con accesorios de patching para sus cordones de conexión.

La barra trasera de administración de cables de NGX está disponible en todo el ancho del chasis. Le ofrece una opción de acceso a cada uno de los módulos, así como una gran flexibilidad para arreglar la llegada de cables. Los chasis NGX están disponibles en 1, 2 y 4U y ofrecen 144, 288 y 576FO en LC.

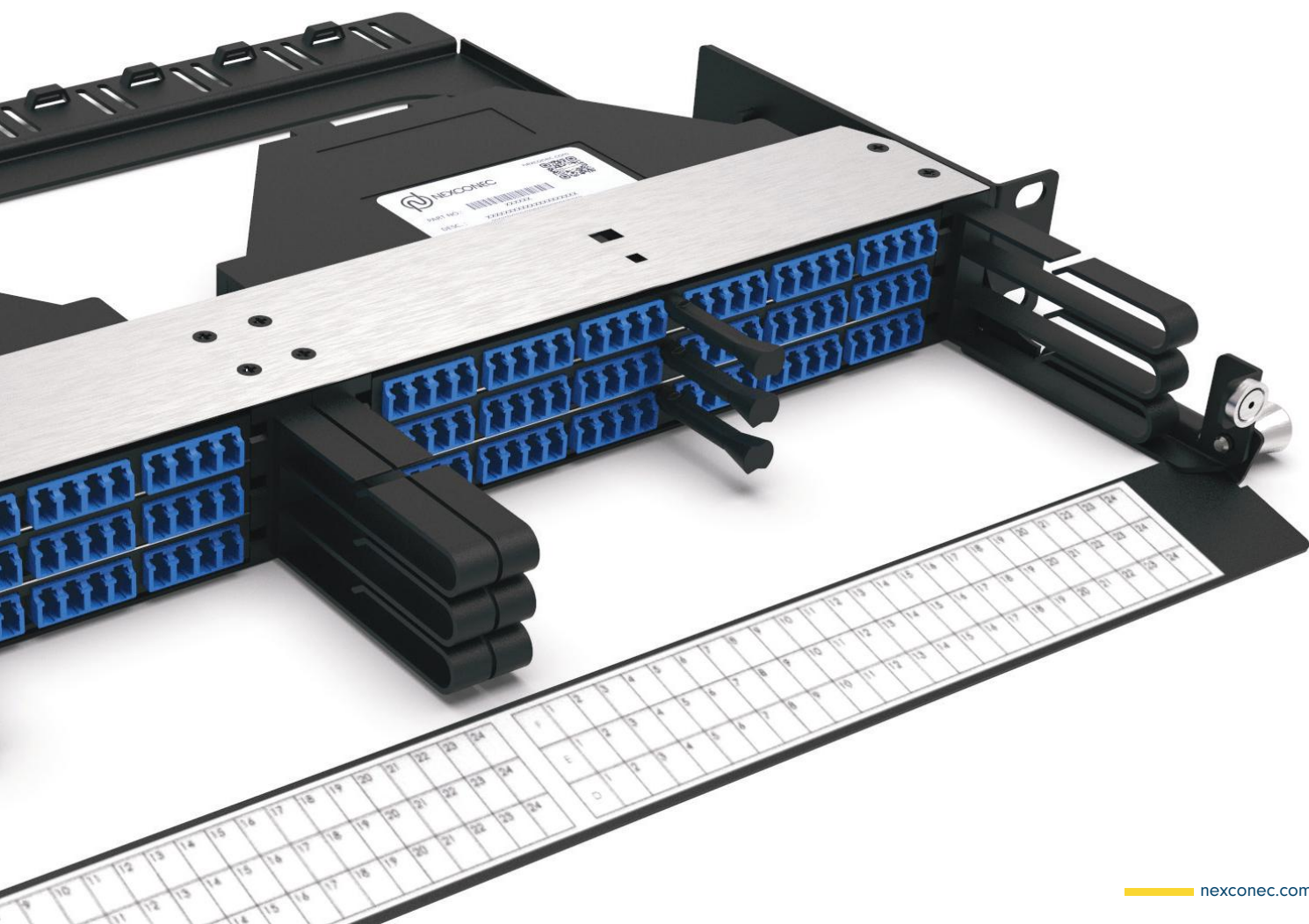

ULTRA ALTA DENSIDAD NGX

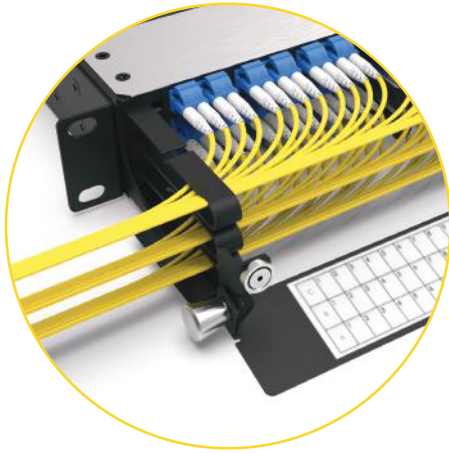

Gestión de Las Guías Laterales

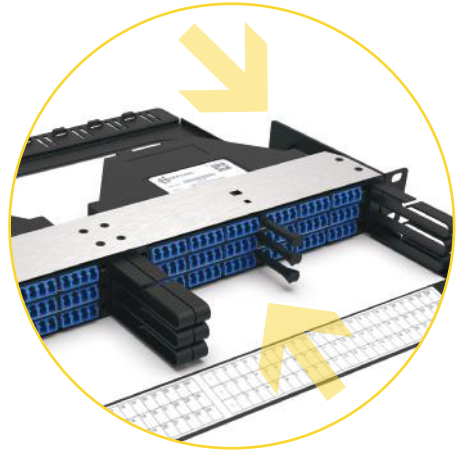

Instalación Delantera y Trasera



Módulos NGX de 6 slots de hasta 144 puertos LC

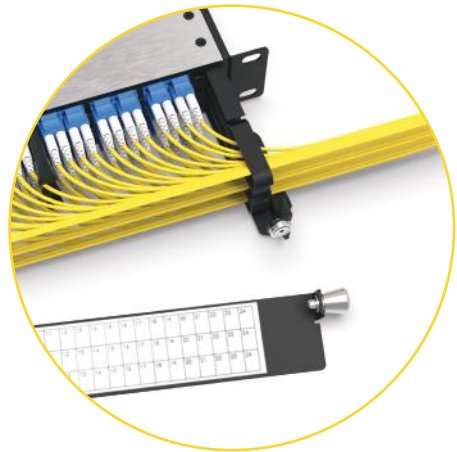

Puerta Frontal Desmontable

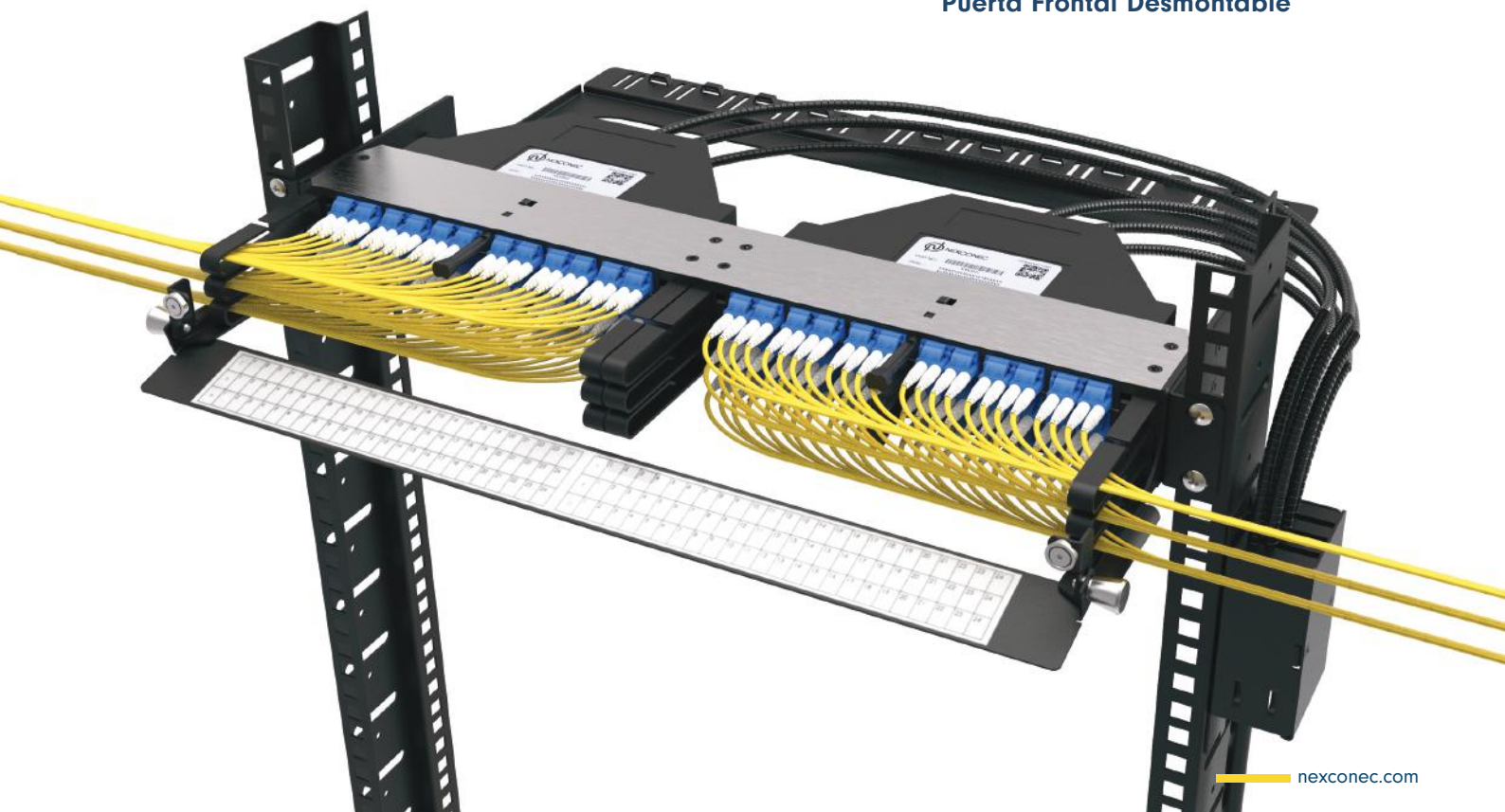

NGX 1U MODULAR HD PANEL

Ultra Alta Densidad

6 slots NGX por chasis hasta 144FO con puertos LC en solo 1U de altura.
Chasis modular con distintas opciones módulos

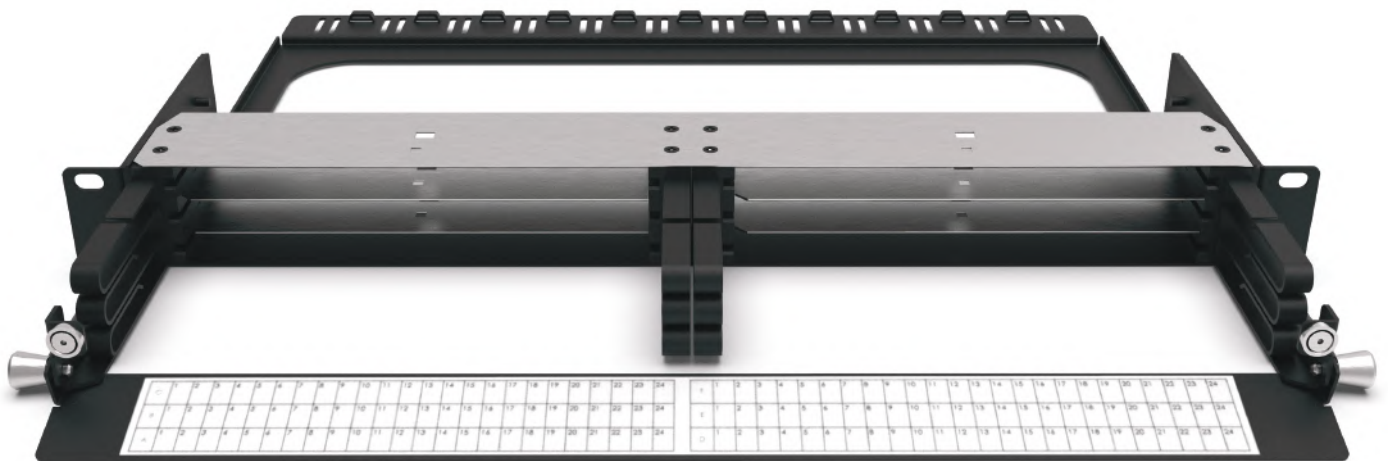

Distribuidor Descargado

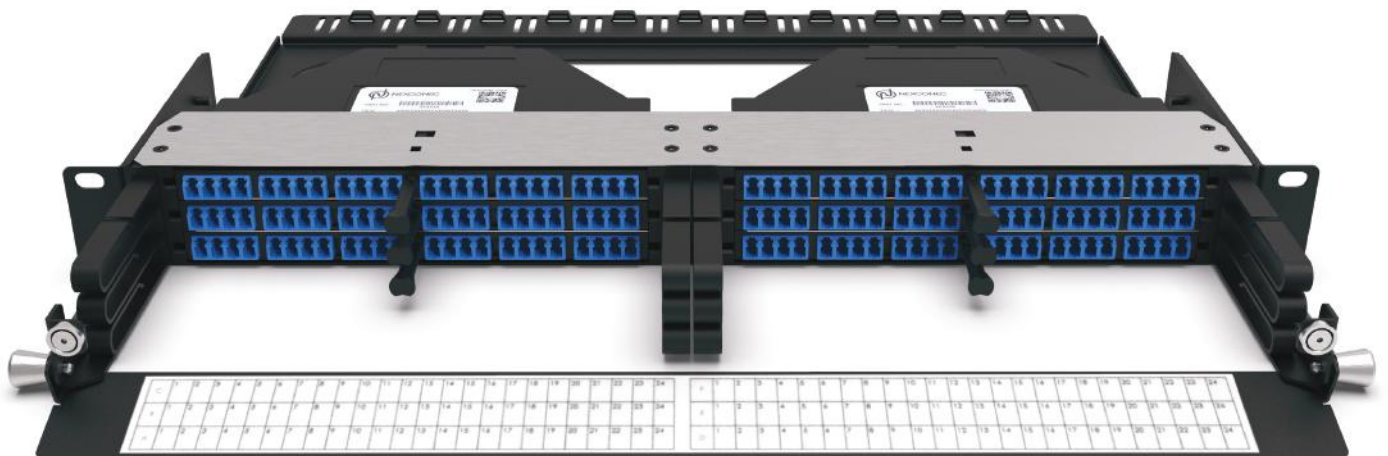

Distribuidor Cargado

ENTRADA FRONTAL DE MÓDULOS

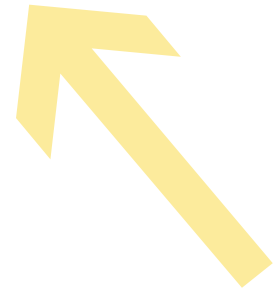
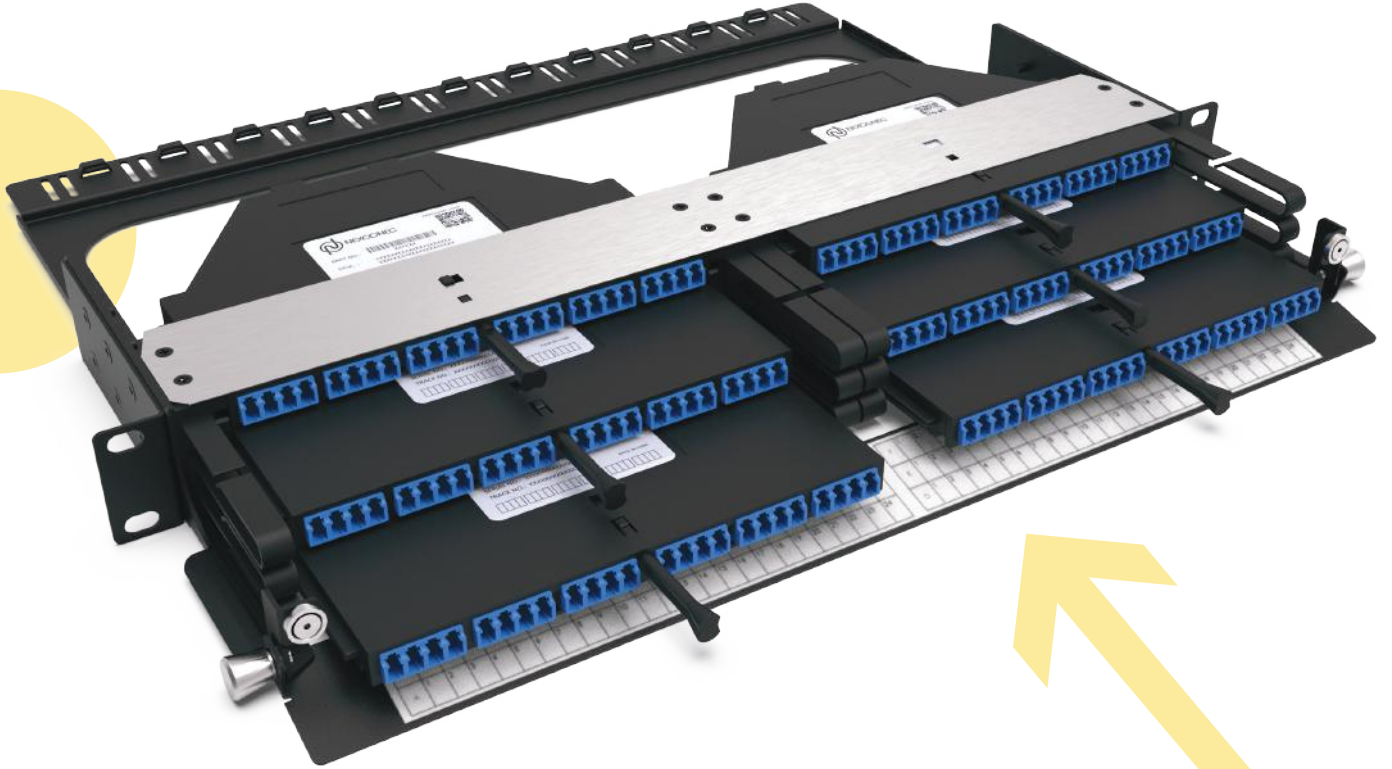

ENTRADA TRASERA DE MÓDULOS

ULTRA ALTA DENSIDAD NGX

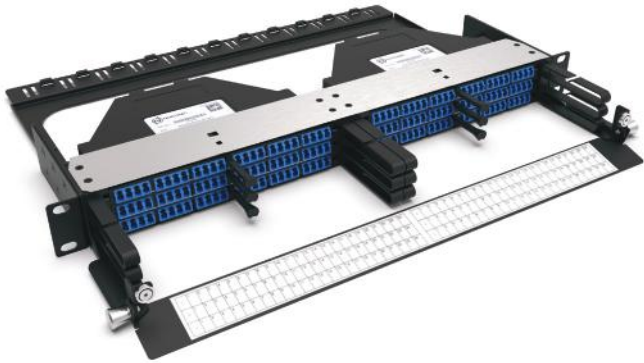

NGXPP01

Panel modular 1U NGX HD (hasta 144FO)



NGXPP02

Panel modular en ángulo 1U NGX HD (hasta 144FO)

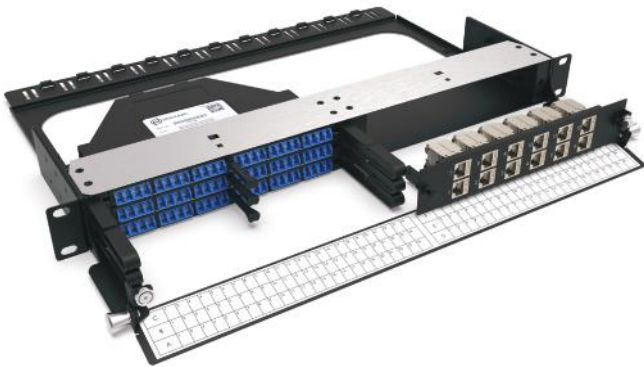

NGXPP03

Panel modular de cobre y fibra híbrida 1U NGX



NGXPP04

Panel modular en ángulo de cobre y fibra híbrida 1U NGX

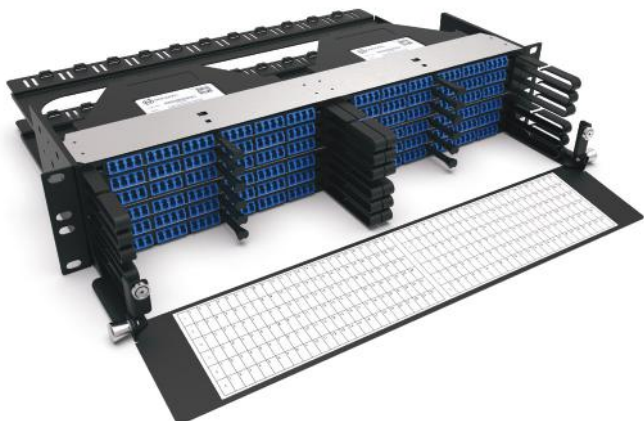

NGXPP21

Panel modular 2U NGX HD (hasta 288FO)

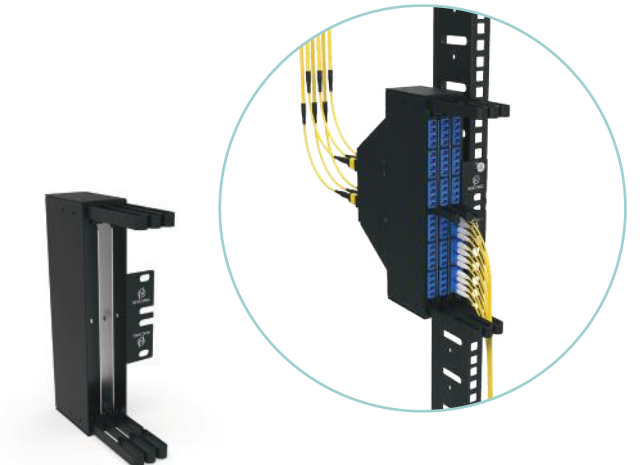

NGXBK01

Soporte NGX Zero RU

CARACTERÍSTICAS UNICAS

Con dispositivos activos cada vez más potentes que se utilizan en las plataformas de redes y telecomunicaciones de hoy en día, la seguridad ocular y la limpieza de los conectores son una necesidad absoluta. El adaptador LC a prueba de polvo de Nexconec con obturador interno ha sido diseñado para satisfacer esta creciente necesidad.

NGX tiene un sistema único de bloqueo giratorio, que permite colocar y quitar el módulo sin necesidad de una herramienta adicional.

Le permite quitar los casetes con una sola mano, dando una facilidad de acceso.

El sistema de bloqueo es individualizado para que pueda acceder a cada uno de los módulos sin alterar a otros que ya están en servicio.

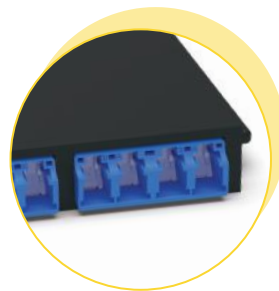

Láser y a prueba de polvo
Adaptadores cerrados



Empujar / tirar giratorio
Sistema de bloqueo



MÓDULOS MTP/MPO

Los módulos NGX MTP/MPO son la interfaz entre MTP/MPO trunks y los patchcords.

Los módulos NGX están disponibles en 24FO LC o 12FO SC. Ofreciendo diferentes opciones de configuración según el requerimiento del cliente.

Nuestros módulos se producen en Elite para pérdidas mínimas, lo que le permite múltiples conexiones mientras respeta su capacidad de fibra óptica.

Nuestros porta empalme LC tienen persianas antipolvo que garantizan un módulo limpio. Los acopladores son compatibles con el VFL, lo que le permite realizar su seguimiento sin quitar las tapas.

Ofrecemos diferentes opciones de polaridad para satisfacer sus necesidades.

Módulo 24FO para
12 MTP/MPO con 24 LC



Módulo 24FO para
12 MTP/MPO con 24 LC



Módulo 24FO para
8 MTP/MPO con 24 LC



MÓDULOS PRETERMINADO

Los módulos preterminados NGX brindan flexibilidad adicional a su infraestructura sin comprometer la densidad del chasis. Están disponibles en 24FO LC o 12FO SC.

Los módulos pre-terminados NGX le permiten beneficiarse de ahorros en el costo del producto y su capacidad de fibra óptica. Los módulos preterminados NGX se pueden usar para cualquier tipo de aplicación.

Nuestros bujes LC tienen persianas antipolvo que garantizan un módulo limpio. Los obturadores son compatibles con el VFL, lo que le permite realizar su seguimiento sin quitar las tapas. Ofrecemos diferentes opciones de polaridad para satisfacer sus necesidades.

Módulos preterminados a medida

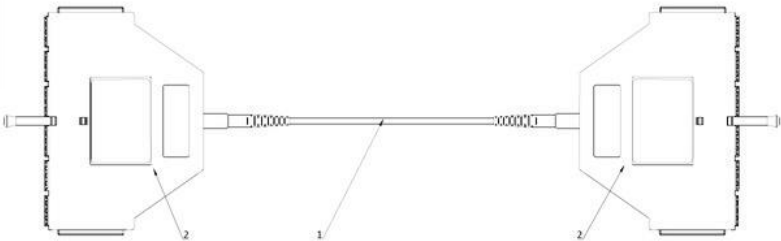

Módulo Preterminado 24FO NGX LC a 24FO
Módulo Preterminado NGX LC

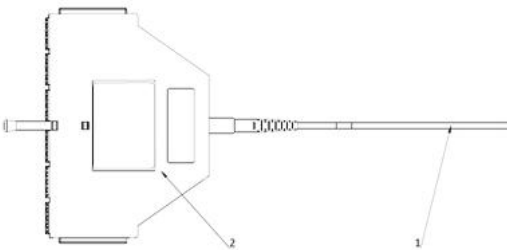

Módulo Preterminado NGX LC a extremo abierto

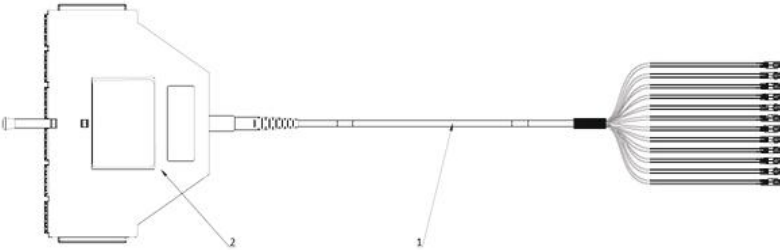

Módulo Preterminado NGX LC a 24FO a equipo activo



**TENEMOS
SOLUCIONES A
MEDIDA QUE
SON DE CALIDAD Y SE
AJUSTA A TU PRESUPUESTO**

MÓDULOS PARA PATCHCORDS

Los módulos para Patchcords NGX agregan flexibilidad adicional a su infraestructura sin comprometer la densidad del chasis. Están disponibles en 24FO LC, 12FO SC o 6 MPO duplex ports.

Los módulos Patch NGX le permiten conexiones directas mientras ahorra en el costo del producto y su capacidad de fibra óptica.

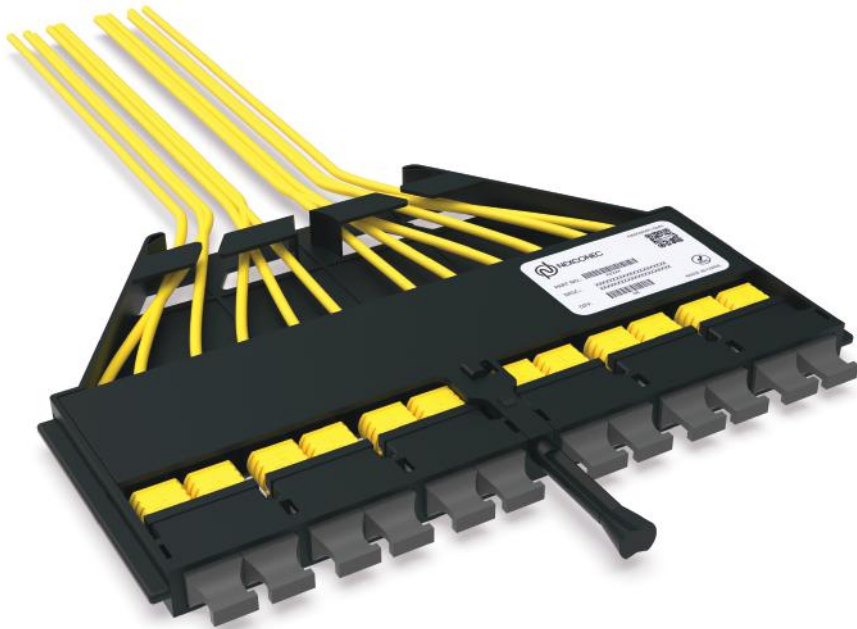

Módulo Para Patchcords
Preterminado 6 MPO Dúplex

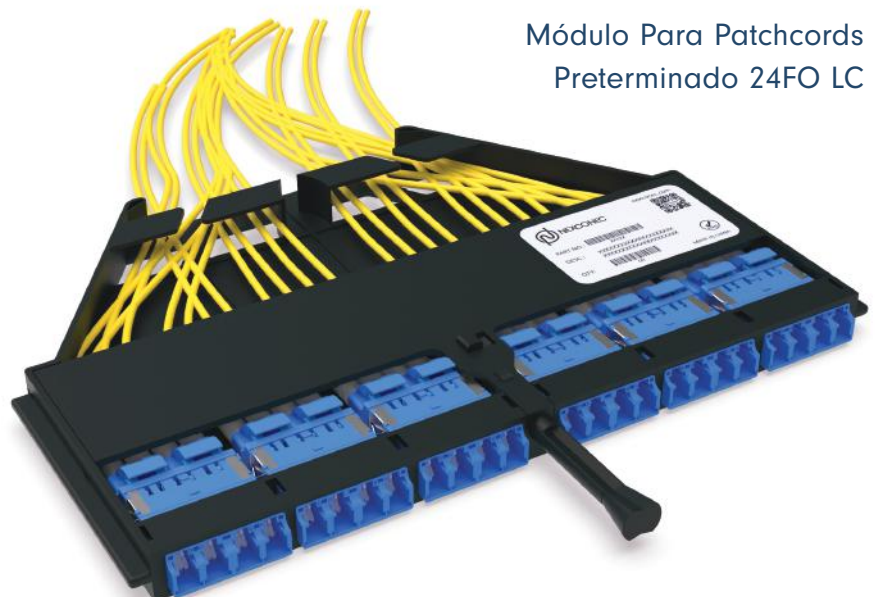

Módulo Para Patchcords
Preterminado 24FO LC

**LOS MÓDULOS
PARA PATCHCORDS
NGX ESTÁN
DISPONIBLES
EN MPO, LC Y SC**

MÓDULOS DE FUSION

Los módulos de fusión NGX proporcionan flexibilidad adicional para su infraestructura sin comprometer la densidad chasis. Están disponibles en 24FO LC o 12FO SC.

Los módulos de fusión NGX se entregan listos para su instalación con porta empalme, pigtailes premium y todos los accesorios (entrada de cable, protecciones de empalme). La entrada en los módulos de empalme NGX se puede hacer con tubos de 3 mm o 5 mm de diámetro.

Para satisfacer todas las necesidades, puede utilizar diferentes opciones de empalme en nuestros módulos: empalme de fibra simple, empalme de fusión, empalme mecánico.

Nuestros porta empalme LC tienen persianas antipolvo que garantizan un módulo limpio. Los acopladores son compatibles con el VFL, lo que le permite realizar su seguimiento sin quitar las tapas. Ofrecemos diferentes opciones de polaridad para satisfacer sus necesidades.

Módulo de empalme NGX 24FO LC SM



Soporte de empalme engarzado



Soporte de empalme de cinta

Unidad de transición de cable de fibra

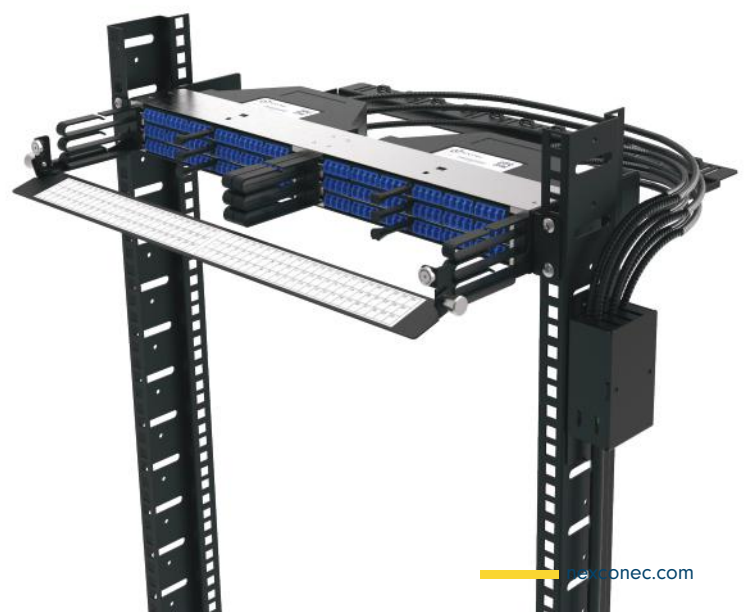

¡NO HAY MODULARIDAD COMO LA NUESTRA!



NGXCA03Q

Módulo de transición
16FO MTP/MPO-LC (40G-10G)

NGXCA05Q

Módulo de transición frontal
16FO MTP/MPO-LC (40G-10G)



¡NGX ofrece una opción híbrida! ¡Con el **NGXKJ00** su chasis tendrá hasta 72FO en LC y 12 conectores Keystone!

NGXPP02

Chasis en ángulo es una versión alternativa de nuestra solución NGX!



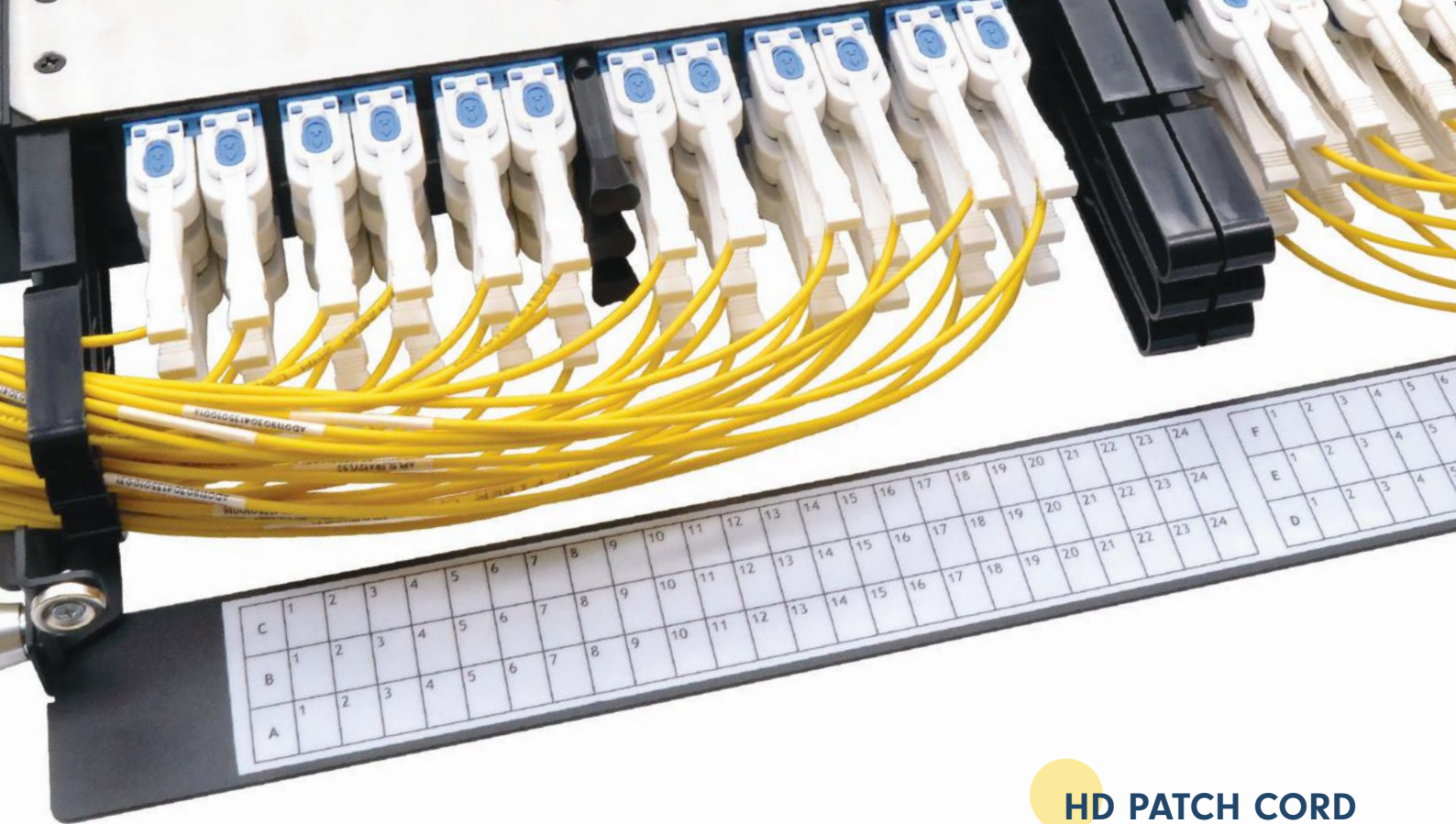

HD PATCH CORD

Con 144FO en 1U, ¡la densidad es extremadamente alta! Por eso, el acceso a los puertos ópticos podría verse comprometido y la parte frontal del chasis saturada por la cantidad de cables. El jumper HD de Nexconec responde a todos estos problemas: tienen el sistema Uniboot y un cable dúplex redondo de 2 mm de diámetro. Gracias a esto, reduce a la mitad la cantidad de cables en la parte frontal del chasis NGX.

PARA UN
ACCESO FÁCIL Y
EFICIENTE



CAMBIAR LA
POLARIDAD
FÁCILMENTE

Hemos equipado nuestros jumper HD para garantizar el acceso a los puertos y conectores.

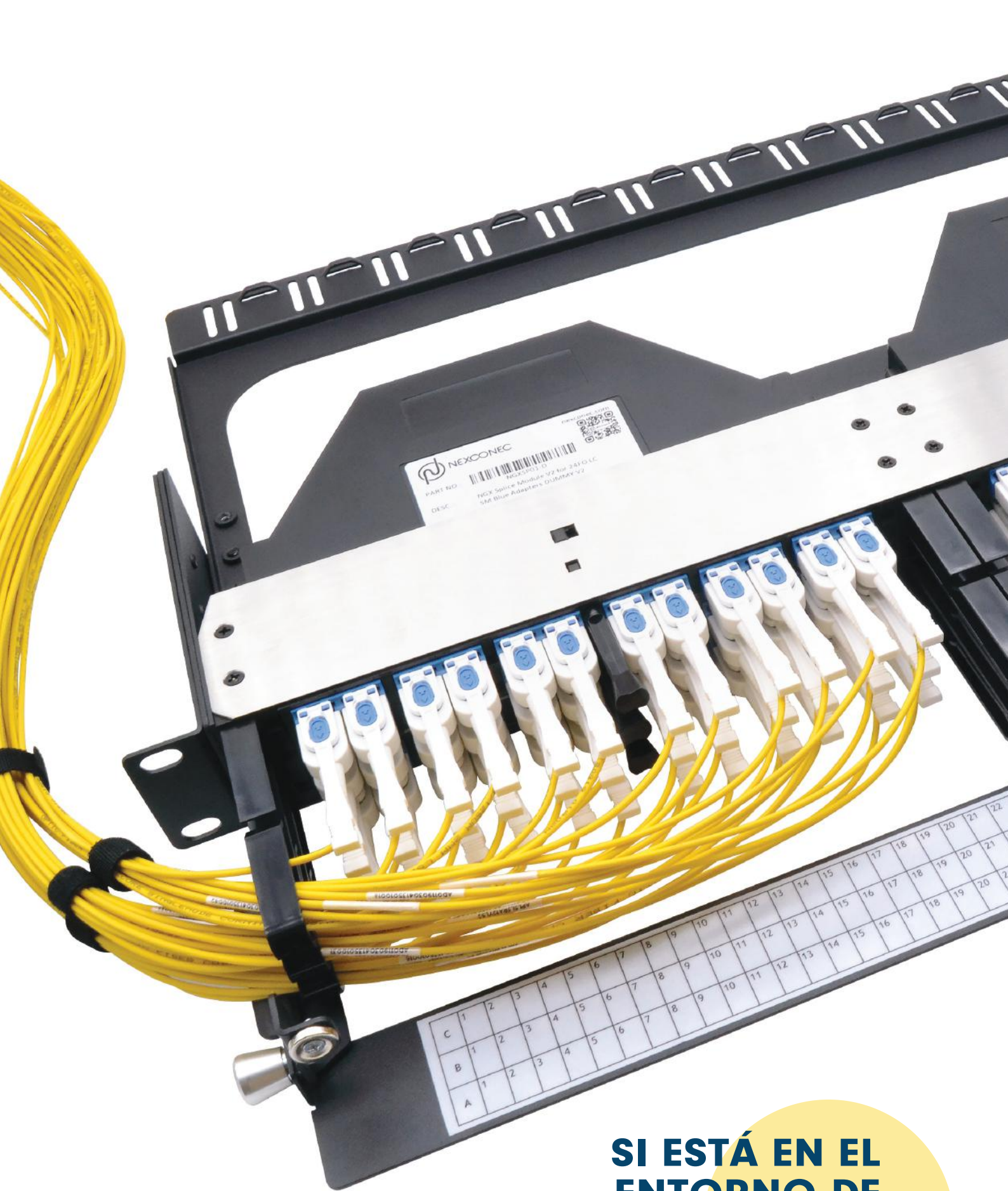

**SI ESTÁ EN EL
ENTORNO DE
ALTA DENSIDAD,
NEXCONEC ES LA SOLUCIÓN
A SUS NECESIDADES**

NACEMOS CON UNA MISION

Esa misión es ser un líder e innovador en conectividad de red a través de capacidades superiores de ingeniería, fabricación y servicio al cliente.

Con sede en Hong Kong y oficinas en China, Francia y Argentina. Somos una compañía mundial que atiende las necesidades de conectividad para centros de datos de misión crítica, telecomunicaciones y aplicaciones empresariales.

Tenemos valores sólidos con respecto a la calidad de nuestros productos, nuestros servicios y nuestro proceso. Entendemos los requisitos de nuestros clientes y proporcionamos la mejor respuesta precisa con una mentalidad innovadora para simplificar la facilidad de trabajo. Tenemos una planta de alta gama integrada basada en la flexibilidad y los cortos plazos de entrega para mercados más exigentes.

Nuestro equipo es comprometido y ágil, lo que significa que siempre tendrá calidad y tiempo a su favor. El reconocimiento de nuestros clientes por nuestros valores, servicios y productos es el mejor certificado que podemos proporcionar.

Diseñamos, especificamos y fabricamos todos los aspectos de nuestros productos utilizando nuestros equipos de diseño e ingeniería con múltiples talentos para apoyar el conocimiento práctico de las prácticas y los desafíos de la instalación.

Como resultado, respondemos a la demanda del mercado y ofrecemos productos que cumplen y exceden los requisitos locales.

SISTEMA DE GESTIÓN DE FIBRA ÓPTICA

NGX

ULTRA
ALTA
DENSIDAD
SOLUCIÓN



Europa



America Latina



Asia-Pac



China



✉ sales@nexconec.com
🌐 www.nexconec.com

